

## PODIUMCASE

Das expand Podiumcase ist einerseits als eine einfach zu bedienende Transportbox einzusetzen und kann andererseits schnell und unkompliziert zu einer geräumigen Theke umgebaut werden. Zur Umwandlung in eine Theke braucht man lediglich die Box zu öffnen und die beiliegende Abdeckplatte aufzusetzen. Die einzigartige Form in Verbindung mit dem großen Stauraum wird Ihr Event bereichern. Im Inneren sorgen herausnehmbare Ablagebretter für eine geordnete Unterbringung Ihrer Broschüren, Demoprodukte, Getränke usw. Unter Verwendung eines Grafikumhanges (Wrap) steht außerdem eine zusätzliche Werbefläche auf der Außenseite der Theke zur Verfügung.

### VORTEILE

- > Aufbauzeit ca. 5 min
- > Durchgehende Werbefläche
- > Einfacher Aufbau, auch von ungeübtem Personal

### GRÖSSEN

Geöffnet: Breite 123 cm, Höhe 99 cm, Tiefe 61 cm  
Geschlossen: Breite 65 cm, Höhe 97,5 cm, Tiefe 43,5 cm

### ZUBEHÖR

- Thekenplatte Holz oder Aluminium
- Ablagefächer



## GRÖSSEN UND DRUCKFORMATE

Geschlossen

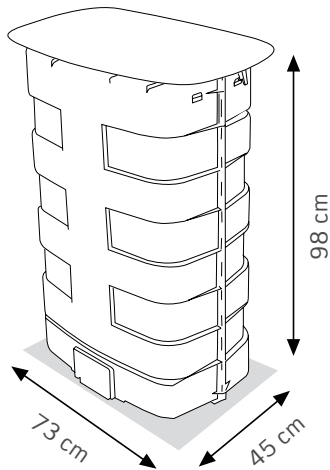

Offen

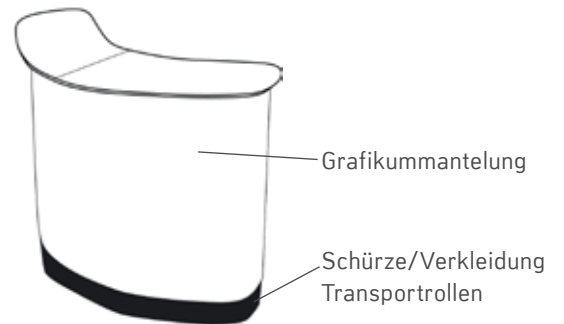
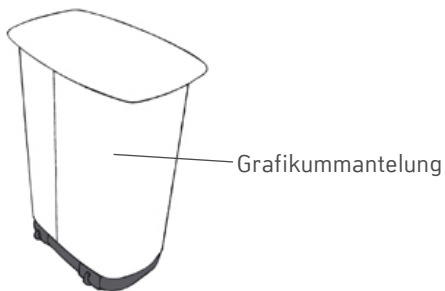
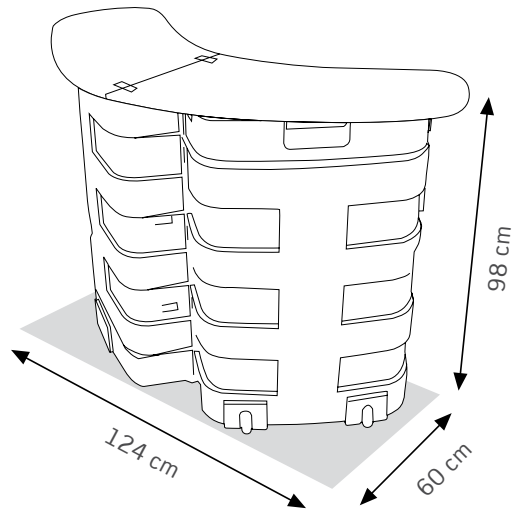

■ Sichtfläche frontal ca. 73 x 85 cm

■ Motivzugabe keine

□ Druckdatei 182 x 85 cm

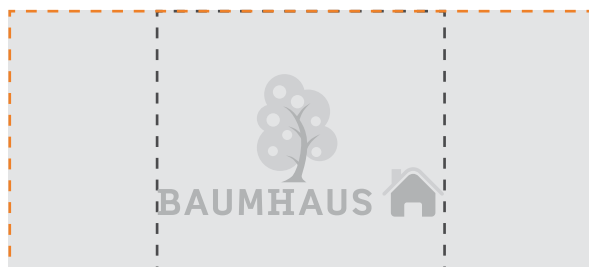

■ Sichtfläche frontal ca. 124 x 85 cm

■ Motivzugabe keine

□ Druckdatei 175 x 85 cm



■ Motivzugabe keine

□ Druckdatei 175 x 14 cm

Schürze



- > keine Passer oder Schnittmarken anlegen
- > Schriften in Pfade umwandeln

## INHALT PODIUMCASE

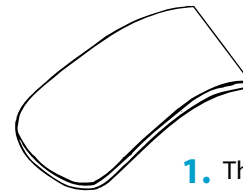
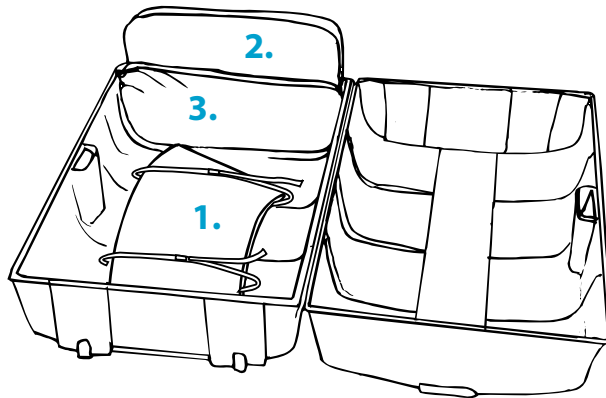

**1.** Thekenplatte  
inkl. Tasche

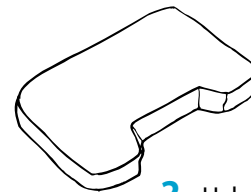

**2.** Halogenstrahler  
inkl. Tasche

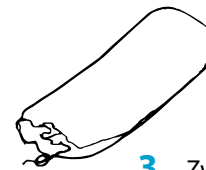
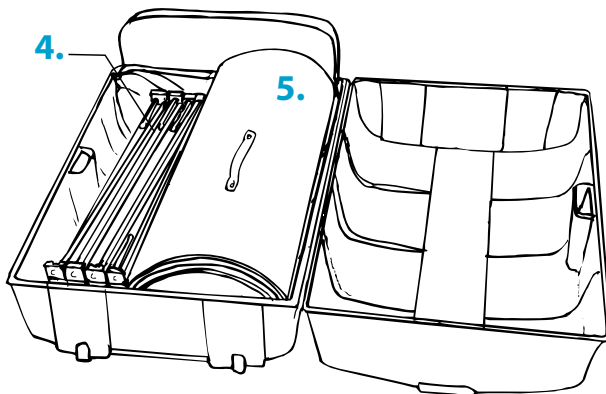

**3.** Zwischenböden  
inkl. Tasche

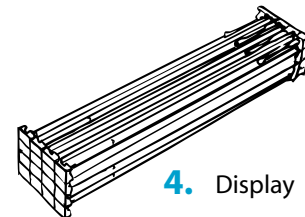

**4.** Display

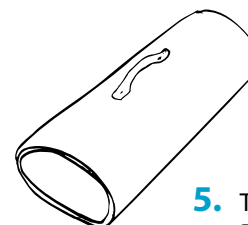
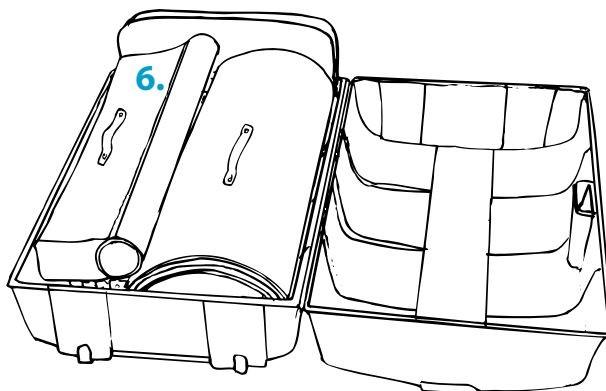

**5.** Tasche für  
Panelbahnen

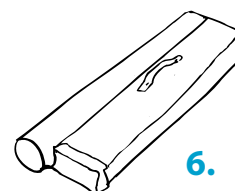

**6.** Tasche für  
Magnetschienen und  
Graphikummantelung

## KOSTENLOSE DRUCKDATENÜBERNAHME

Um einen reibungslosen und terminsicheren Ablauf zu gewährleisten, benötigen wir von Ihnen druckfähige Daten. Bei Einhaltung folgender Punkte ist die Datenübernahme für Sie kostenlos:

- Dateiformate: - pdf (Schriften in Pfade konvertiert, kein Überdrucken)  
- eps (Schriften in Pfade konvertiert, kein Überdrucken)  
- tiff (auf Hintergrundebene, keine Alphakanäle)  
- jpg (mit hoher Qualität abspeichern)
- Farbräume: CMYK, RGB, Pantone, HKS, RAL
- Größe/Maßstab: 1:1, 1:10 (Das Verhältnis Breite x Höhe muss stimmen)  
Bei kleinerem Maßstab bitte unbedingt auf eine ausreichende Auflösung achten!
- Zugaben: Bei Kaschierung auf div. Materialien eine Motivzugabe von 10 mm (rundum) anlegen.
- Beschnitt-/Passermarken: keine
- Auflösung: Bei 1:1 Größe, mind. 72 dpi bei Standardauflösung, min. 150 dpi für hochauflösende Drucke.  
Bei kleinerem Maßstab bitte unbedingt auf eine ausreichende Auflösung achten!
- Schriften: in Pfade umgewandelt
- Bilder: auf eine Ebene reduziert (keine Alphakanäle)
- Profile: ISO Coated v2 (ECI) oder eciRGB v2; beide erhältlich unter [www.eci.org](http://www.eci.org)

*Es ist von Vorteil zusätzlich zu den von Ihnen erstellten Druckdaten die offene Datei mitzuschicken.*

## ZUSATZKOSTEN

Zusatzkosten bei nicht druckfähigen Vorlagen oder offenen Dateiformaten (psd, cdr, fh, qxd, indd ...) müssen wir nach Aufwand berechnen. Eine schriftliche Druckfreigabe ist erforderlich. Die Programme AutoCAD, Word, Excel und Powerpoint sind nicht zum Druck geeignet.

## DATENANLIEFERUNG

- Datenträger: CD, DVD, SD-Cards, USB-Sticks
- FTP: ftp://217.6.106.243 Bitte Kennung und Passwort anfordern: Tel. 09602 / 636-0
- Email: max. 20 MB Dateigröße. Bitte schicken Sie Ihre Daten an: [info@regler-druckzentrum.de](mailto:info@regler-druckzentrum.de)

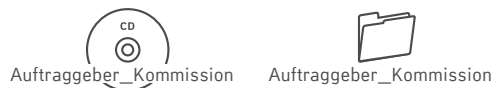

## FARBAUSDRUCK / PROOF

Zu jedem Auftrag benötigen wir einen verbindlichen Farbausdruck/Proof. Jeder Kunde kann sich wenn gewünscht vor Produktionsbeginn kostenlos durch eine Freigabe (Bildschirmansicht) absichern. Grundsätzlich muss darauf hingewiesen werden, dass eine Reklamation, welche auf einen fehlenden Farbausdruck/Proof zurückzuführen ist, nicht anerkannt werden kann!

## SONDERFARBEN / FARBANDRUCKE

Sollten Sie für Ihren Druck Sonderfarben wie Pantone, HKS oder RAL benötigen, so muss das bei Anfrage/Auftragserteilung angegeben werden. Die gewünschte Sonderfarbe wird mit Prozessfarben simuliert. Auf Wunsch erstellen wir für Sie einen farbverbindlichen Proofdruck.



Wir bestehen auf den Erhalt druckreifer Daten nach den von uns vorgegebenen Richtlinien bzw. Skizzen (siehe kostenlose Druckdatenübernahme). Zudem übernehmen wir keine Gewähr für Korrektheit und Vollständigkeit Ihrer Bild- und Textinhalte. Bitte prüfen Sie vorher Ihre Druckdaten auf Rechtschreibfehler. Wir übernehmen keine Haftung für daraus resultierende Druckfehler.

Bei Fragen zur Druckdatenübernahme helfen wir Ihnen gerne. Rufen Sie uns einfach an! **Tel. 09602 / 636-0**